



Κ	Π	📏	€
05-100	Μπωλ ξηρών καρπών inox Ø12cm	24	0,98
05-101	Μπωλ ανάμιξης inox Ø14cm	24	1,12
05-102	Μπωλ ανάμιξης inox Ø16cm	24	1,39
05-103	Μπωλ ανάμιξης inox Ø18cm	24	1,67
05-104	Μπωλ ανάμιξης inox Ø20cm	24	2,65
05-105	Μπωλ ανάμιξης inox Ø22cm	24	3,05
05-106	Μπωλ ανάμιξης inox Ø24cm	24	3,59
05-107	Μπωλ ανάμιξης inox Ø26cm	24	4,27



Κ	Π	📏	€
05-108	Λεκάνη ανάμιξης inox Ø 30cm	12	4,45
05-109	Λεκάνη ανάμιξης inox Ø 36cm	12	5,28
05-110	Λεκάνη ανάμιξης inox Ø 40cm	12	8,27
05-111	Λεκάνη ανάμιξης inox Ø 44cm	12	13,02
05-112	Λεκάνη ανάμιξης inox Ø 48cm	12	14,08



Κ	Π	📏	€
05-190	Μπωλ «Chef» inox Ø 17cm	6	3,77
05-191	Μπωλ «Chef» inox Ø 22cm	6	4,99
05-192	Μπωλ «Chef» inox Ø 26cm	6	8,32
05-193	Μπωλ «Chef» inox Ø 30cm	6	9,43



Κ	Π	📏	€
05-410	Σουρωτήρι inox με σίτα Ø 8cm	6	1,45
05-411	Σουρωτήρι inox με σίτα Ø 10cm	6	1,62
05-412	Σουρωτήρι inox με σίτα Ø 12cm	6	2,22
05-413	Σουρωτήρι inox με σίτα Ø 18cm	6	5,69
05-414	Σουρωτήρι inox με σίτα Ø 22cm	6	6,30
05-415	Σουρωτήρι inox με σίτα Ø 24cm	6	7,34
05-427	Σουρωτήρι inox με σίτα Ø 26cm	6	7,99

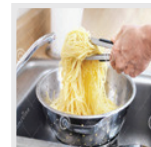

Κ	Π	📏	€
05-015	Σουρωτήρι βαθύ inox Ø28cm	6	7,79
05-016	Σουρωτήρι βαθύ inox Ø34cm	6	10,07
05-017	Σουρωτήρι βαθύ inox Ø40cm	6	15,47



Κ	Π	📏	€
05-391	Σουρωτήρι inox με χέρι Ø 20cm	6	3,58
05-392	Σουρωτήρι inox με χέρι Ø 22cm	6	3,82
05-393	Σουρωτήρι inox με χέρι Ø 24cm	6	4,54

Νέα



Κ	Π	📏	€
07-830	Μπασίνα inox βαριά 5lit Ø24cm	1	11,52
07-831	Μπασίνα inox βαριά 11lit Ø30cm	1	18,45
07-832	Μπασίνα inox βαριά 16lit Ø36cm	1	24,76
*07-833	Μπασίνα inox βαριά 38lit Ø45cm	1	52,72



Κ	Π	Κ	€
01-052	Σπάτουλα επαγγελματική ξύλινη 30cm	6	4,50
01-053	Σπάτουλα επαγγελματική ξύλινη 40cm	6	4,73
01-054	Σπάτουλα επαγγελματική ξύλινη 50cm	6	6,01
01-055	Σπάτουλα επαγγελματική ξύλινη 60cm	6	7,33
01-056	Σπάτουλα επαγγελματική ξύλινη 70cm	6	9,12
01-057	Σπάτουλα επαγγελματική ξύλινη 80cm	6	12,85
01-058	Σπάτουλα επαγγελματική ξύλινη 90cm	6	14,18
01-059	Σπάτουλα επαγγελματική ξύλινη 100cm	6	14,96



Κ	Π	Κ	€
01-254	Κουτάλα επαγγελματική ξύλινη 50cm	6	3,23
01-255	Κουτάλα επαγγελματική ξύλινη 60cm	6	4,46
01-256	Κουτάλα επαγγελματική ξύλινη 70cm	6	5,65
01-257	Κουτάλα επαγγελματική ξύλινη 80cm	6	7,96
01-258	Κουτάλα επαγγελματική ξύλινη 90cm	6	8,86

100



Ø7,5x5,5Ycm
150ml - 5oz.

Κ	Π	Κ	€
05-034	Φόρμα κρέμας καραμελέ αλουμινίου 150ml - 5oz	50	0,94



Ø7,5x5 Ycm
150ml - 5oz.

Ø4x4 Ycm
75ml - 2,5oz.

Κ	Π	Κ	€
05-045	Φόρμα κρέμας καραμελέ inox 150ml - 5oz	50	1,15
05-046	Φόρμα κρέμας καραμελέ inox 75ml - 2,5oz	50	0,91



Ειδικό για παρουσίαση - ψήσιμο

Νέα



Πάτος
σάντουιτς
5mm
Βαριά
κατασκευή

Εξαιρετικό!



Για εστίες
Induction!!!



Αλογόνου Υγραερίου Κεραμική Ηλεκτρική

Κ	Π	Κ	€
05-696	Σαγάνι INOX επαγγελματικό Ø16X3Ycm	6	14,10
05-697	Σαγάνι INOX επαγγελματικό Ø18X3Ycm	6	15,90

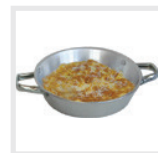

Κ	Π	Κ	€
05-690	Σαγάνι ALU επαγγελματικό Ø16X3,3Ycm	6	4,80
05-691	Σαγάνι ALU επαγγελματικό Ø18X4Ycm	6	5,11
05-692	Σαγάνι ALU επαγγελματικό Ø20X4,3Ycm	6	5,41





Αλογόνου Υγραερίου Κεραμική Ηλεκτρική



Επαγγελματικό βαθύ αντικοληπτικό τηγάνι με ατσάλινο χέρι

NEA GENIA



Αλογόνου Υγραερίου Κεραμική Ηλεκτρική



Κ	Π	Κ	€
05-717	Τηγάνι ALU inox χέρι 4mm Ø 22x4Ycm	12	14,30
05-722	Τηγάνι ALU inox χέρι 5mm Ø 36x5Ycm	6	32,70
05-723	Τηγάνι ALU inox χέρι 5mm Ø 40x5Ycm	6	36,90

Κ	Π	Κ	€
05-702	Τηγάνι ALU επαγγελματικό Ø22X5Ycm	4	17,84
05-703	Τηγάνι ALU επαγγελματικό Ø24X5Ycm	4	21,08
05-704	Τηγάνι ALU επαγγελματικό Ø26X5,3Ycm	4	23,34
05-705	Τηγάνι ALU επαγγελματικό Ø28X5,8Ycm	4	25,68
05-709	Τηγάνι ALU επαγγελματικό Ø30X6,1Ycm	4	29,35
05-706	Τηγάνι ALU επαγγελματικό Ø32X6,6Ycm	4	31,93
05-707	Τηγάνι ALU επαγγελματικό Ø36X5Ycm	4	32,92
05-708	Τηγάνι ALU επαγγελματικό Ø40X5Ycm	4	35,40



Κ	Π	Κ	€
01-287	Σπάτουλα απλώματος κρέπας «Τ» στρογγυλή	12	2,48
01-288	Σπάτουλα απλώματος κρέπας «Τ»	12	2,48



33cm



Κ	Π	Κ	€
01-289	Σπάτουλα απλώματος -μαχαίρι κρέπας	12	2,44

30cm



Κ	Π	Κ	€
01-267	Σπάτουλα ξύλινη «WOK» 30cm	12	1,67



Υγραερίου Κεραμική Ηλεκτρική Αλογόνου



Κ	Π	Κ	€
05-730	Τηγάνι ALU «κρέπας» ατσάλ. χέρι 4mm Ø22cm	12	15,54
05-731	Τηγάνι ALU «κρέπας» ατσάλ. χέρι 4mm Ø26cm	12	19,92
05-732	Τηγάνι ALU «κρέπας» ατσάλ. χέρι 4mm Ø28cm	12	23,11



Κ	Π	Κ	€
05-735	Τηγάνι ALU "Wok" Ø28X7Ycm	6	20,69

Νέα



Πάτος: 3πλος σάντουιτς inox-αλουμίνιο-inox
Σώμα: Inox 18-10, Σατινέ μέσα-έξω
Λαβές: Θερμομονωτικές, εργονομικές για να αντέχουν βάρος 400kg

Κατάλληλα για όλες τις εστίες



Induction Αλογόνου Υγραερίου Κεραμική Ηλεκτρική



χωρίς καπάκι
X.K.
3πλος πάτος

Κ	Π	Κ	€
07-770	Χύτρα ζυμαρικών 4τεμ. 14lt X.K. Ø30x20Ycm	1	47,30
07-771	Χύτρα ζυμαρικών 4τεμ. 25lt X.K. Ø36x25Ycm	1	67,53



Κ	Π	Κ	€
07-775	Τηγάνι inox 3,5lt βαθύ Ø 26x7Ycm	1	12,96
07-776	Τηγάνι inox 4lt βαθύ Ø 28x7Ycm	1	14,87
07-777	Τηγάνι inox 3,8lt βαθύ Ø 30x6Ycm	1	22,64
07-778	Τηγάνι inox 7lt βαθύ Ø 36x6Ycm	1	30,29

χωρίς καπάκι
X.K.
3πλος πάτος

102



χωρίς καπάκι
X.K.
3πλος πάτος

Κ	Π	Κ	€
07-760	Κατσαρόλα βαθιά inox 2,2lt X.K. Ø16x11Ycm	1	15,75
07-761	Κατσαρόλα βαθιά inox 3lt X.K. Ø18x12Ycm	1	18,06
*07-762	Κατσαρόλα βαθιά inox 6,5lt X.K. Ø24x15Ycm	1	29,52



Κ	Π	Κ	€
07-810	Τηγάνι inox 7,5lt "Wok" Ø 28X11Ycm	1	27,78



χωρίς καπάκι
X.K.
3πλος πάτος

Κ	Π	Κ	€
07-765	Κατσαρόλα ρηχή inox 1,4lt X.K. Ø16x7Ycm	1	13,62
07-766	Κατσαρόλα ρηχή inox 2lt X.K. Ø18x8Ycm	1	16,41
07-767	Κατσαρόλα ρηχή inox 2,5lt X.K. Ø20x9Ycm	1	20,09
07-768	Κατσαρόλα ρηχή inox 4,5lt X.K. Ø24x10Ycm	1	28,97

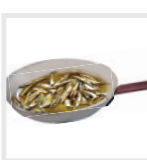

**Ιδανικό για τσιγάρισμα, τελείωμα
καλαμαράκια, ψάρια**



Κ	Π	Κ	€
05-724	Τηγάνι inox επαγγελματικό Ø24X5Ycm	6	16,53
05-725	Τηγάνι inox επαγγελματικό Ø28X6,1Ycm	6	19,54
05-726	Τηγάνι inox επαγγελματικό Ø32X6,6Ycm	6	25,56



Υγραερίου



Κατσαρόλες

*Κατόπιν παραγγελίας



Κατάλληλα για όλες τις εστίες

Νέα



Induction Αλογόνου Υγραερίου Κεραμική Ηλεκτρική



Κ	Π	Κ	€	Κ	Π	Κ	€
*07-700	Μαρμίτα inox 4,5lt X.K. Ø 18x18Ycm	1	17,16	07-740	Χύτρα ρηχή inox 1,5lt X.K. Ø 16x8Ycm	1	13,24
*07-701	Μαρμίτα inox 6,3lt X.K. Ø 20x20Ycm	1	21,20	07-741	Χύτρα ρηχή inox 2lt X.K. Ø 18x8Ycm	1	15,87
*07-702	Μαρμίτα inox 11lt X.K. Ø 24x24Ycm	1	33,56	07-742	Χύτρα ρηχή inox 3lt X.K. Ø 20x10Ycm	1	17,78
07-703	Μαρμίτα inox 15lt X.K. Ø 28x24Ycm	1	44,12	07-743	Χύτρα ρηχή inox 4,5lt X.K. Ø 24x10Ycm	1	24,34
07-704	Μαρμίτα inox 17lt X.K. Ø 28x28Ycm	1	49,36	07-744	Χύτρα ρηχή inox 6,2lt X.K. Ø 28x10Ycm	1	27,62
07-705	Μαρμίτα inox 21lt X.K. Ø 30x30Ycm	1	53,20	07-745	Χύτρα ρηχή inox 7lt X.K. Ø 30x10Ycm	1	34,79
07-706	Μαρμίτα inox 22lt X.K. Ø 32x28Ycm	1	61,39	07-746	Χύτρα ρηχή inox 12lt X.K. Ø 32x15Ycm	1	40,98
07-707	Μαρμίτα inox 26lt X.K. Ø 32x32Ycm	1	68,22	07-747	Χύτρα ρηχή inox 14,3lt X.K. Ø 36x14Ycm	1	48,31
07-708	Μαρμίτα inox 37lt X.K. Ø 36x36Ycm	1	78,16	07-748	Χύτρα ρηχή inox 17lt X.K. Ø 36x17Ycm	1	55,76
07-709	Μαρμίτα inox 50lt X.K. Ø 40x40Ycm	1	98,43	07-749	Χύτρα ρηχή inox 20lt X.K. Ø 40x16Ycm	1	68,24
07-710	Μαρμίτα inox 72lt X.K. Ø 45x45Ycm	1	129,82	07-750	Χύτρα ρηχή inox 25lt X.K. Ø 40x20Ycm	1	79,84
07-711	Μαρμίτα inox 100lt X.K. Ø 50x50Ycm	1	180,39	07-751	Χύτρα ρηχή inox 35lt X.K. Ø 45x22Ycm	1	95,89
07-712	Μαρμίτα inox 155lt X.K. Ø 60x55Ycm	1	243,52	07-752	Χύτρα ρηχή inox 40lt X.K. Ø 50x20Ycm	1	111,31
				07-753	Χύτρα ρηχή inox 71lt X.K. Ø 60x25Ycm	1	168,42



103



Κ	Π	Κ	€
07-755	Χύτρα σωτε inox 9lt X.K. Ø 36x9Ycm	1	46,92
07-756	Χύτρα σωτε inox 14lt X.K. Ø 40x11Ycm	1	62,45
07-757	Χύτρα σωτε inox 19lt X.K. Ø 45x12Ycm	1	84,60
*07-758	Χύτρα σωτε inox 23lt X.K. Ø 50x12Ycm	1	99,34



Κ	Π	Κ	€
07-780	Καπάκι inox Ø 16cm	1	4,17
07-781	Καπάκι inox Ø 18cm	1	4,84
07-782	Καπάκι inox Ø 20cm	1	5,54
07-783	Καπάκι inox Ø 24cm	1	7,71
07-784	Καπάκι inox Ø 28cm	1	9,25
07-785	Καπάκι inox Ø 30cm	1	11,92
07-786	Καπάκι inox Ø 32cm	1	12,52
07-787	Καπάκι inox Ø 36cm	1	15,83
07-788	Καπάκι inox Ø 40cm	1	17,82
07-789	Καπάκι inox Ø 45cm	1	22,96
07-790	Καπάκι inox Ø 50cm	1	25,74
07-791	Καπάκι inox Ø 60cm	1	28,99

Κ	Π	Κ	€
*07-720	Χύτρα βαθιά inox 3lt X.K. Ø 18x12Ycm	1	16,78
*07-721	Χύτρα βαθιά inox 4lt X.K. Ø 20x13Ycm	1	19,73
07-722	Χύτρα βαθιά inox 7lt X.K. Ø 24x15Ycm	1	28,33
07-723	Χύτρα βαθιά inox 11lt X.K. Ø 28x17Ycm	1	33,43
07-724	Χύτρα βαθιά inox 12lt X.K. Ø 30x18Ycm	1	40,79
07-725	Χύτρα βαθιά inox 16lt X.K. Ø 32x20Ycm	1	48,12
07-726	Χύτρα βαθιά inox 25lt X.K. Ø 36x25Ycm	1	53,45
07-727	Χύτρα βαθιά inox 32lt X.K. Ø 40x25Ycm	1	84,56
07-728	Χύτρα βαθιά inox 44lt X.K. Ø 45x28Ycm	1	98,21
07-729	Χύτρα βαθιά inox 58lt X.K. Ø 50x30Ycm	1	109,18
07-730	Χύτρα βαθιά inox 98lt X.K. Ø 60x30Ycm	1	188,42

*Κατόπιν παραγγελίας



Χύτρες Inox

κουζίνα



Νέο

Ανάγλυφος πάτος για να μην κολλάει



Νέο



Κ	Π	Κ	€
05-644	Ταψί inox στρογγυλό με καπάκι Ø34cm	1	19,50

Κ	Π	Κ	€
05-645	Ταψί inox στρογγυλό Ø26cm	1	4,82
05-646	Ταψί inox στρογγυλό Ø28cm	1	5,68
05-647	Ταψί inox στρογγυλό Ø30cm	1	6,39
05-648	Ταψί inox στρογγυλό Ø34cm	1	6,99
05-649	Ταψί inox στρογγυλό Ø36cm	1	7,66

104



Κ	Π	Κ	€
05-480	Κουτάλα βαθιά inox 70ml Ø6,5x31cm	12	4,95
05-481	Κουτάλα βαθιά inox 125ml Ø 8x33cm	12	7,04
05-482	Κουτάλα βαθιά inox 250ml Ø 10x38cm	12	9,16
05-483	Κουτάλα βαθιά inox 500ml Ø 12x43cm	12	13,81
05-484	Κουτάλα βαθιά inox 750ml Ø 14x44cm	12	17,14



Κ	Π	Κ	€
05-460	Κουτάλα ρηχή τρυπητή inox Ø 8x30cm	12	5,17
05-461	Κουτάλα ρηχή τρυπητή inox Ø10x32cm	12	6,37
05-462	Κουτάλα ρηχή τρυπητή inox Ø12x36cm	12	7,16
05-463	Κουτάλα ρηχή τρυπητή inox Ø14x38cm	12	7,76
05-464	Κουτάλα ρηχή τρυπητή inox Ø16x42cm	12	9,88



Κ	Π	Κ	€
05-465	Κουτάλα αράχνη Ø 14cm	12	6,77
05-466	Κουτάλα αράχνη Ø 16cm	12	7,58
05-467	Κουτάλα αράχνη Ø 18cm	12	7,97
05-468	Κουτάλα αράχνη Ø 20cm	12	9,91



Κ	Π	Κ	€
05-280	Σπάτουλα κουζίνας «Διάτρητη» 48cm	6	2,96
05-282	Κουτάλι κουζίνας «Ραγού τρυπητό» 45cm	6	2,29
05-283	Κουτάλα κουζίνας «Ρηχή» 45cm	6	3,49

Νέα



•Με περιμετρικό ενισχυμένο νεύρο •Χρησιμοποιούμε διαφορετικά πάχη για σωστότερη απόδοση.
•Για βάθη 2-6,5-10 το πάχος είναι 0,6mm •Για βάθη 10-15-20 το πάχος είναι 0,8mm

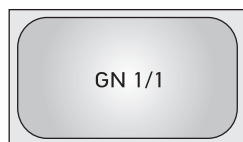

32,5x53cm

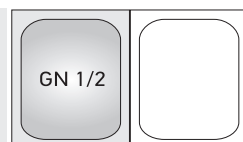

32,5x26,5cm



Κ	Π	Κ	€
07-600	Δοχείο inox 1/1 GN 2,0Ycm	10	8,79
07-601	Δοχείο inox 1/1 GN 6,5Ycm	10	10,81
07-602	Δοχείο inox 1/1 GN 10Ycm	10	15,67
07-603	Δοχείο inox 1/1 GN 15Ycm	10	27,23
07-604	Δοχείο inox 1/1 GN 20Ycm	10	31,99
07-660	Καπάκι inox για 1/1 GN	10	9,39

Κ	Π	Κ	€
07-610	Δοχείο inox 1/2 GN 2,0Ycm	30	5,14
07-611	Δοχείο inox 1/2 GN 6,5Ycm	20	6,63
07-612	Δοχείο inox 1/2 GN 10Ycm	20	9,13
07-613	Δοχείο inox 1/2 GN 15Ycm	10	17,76
07-614	Δοχείο inox 1/2 GN 20Ycm	10	21,13
07-661	Καπάκι inox για 1/2 GN	10	5,58

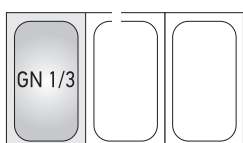

17,6x32,5cm

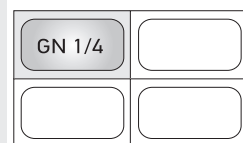

16,2x26,5cm



Κ	Π	Κ	€
07-620	Δοχείο inox 1/3 GN 6,5Ycm	20	5,49
07-621	Δοχείο inox 1/3 GN 10Ycm	20	8,85
07-622	Δοχείο inox 1/3 GN 15Ycm	20	13,46
07-623	Δοχείο inox 1/3 GN 20Ycm	20	16,68
07-662	Καπάκι inox για 1/3 GN	20	3,84

Κ	Π	Κ	€
07-630	Δοχείο inox 1/4 GN 6,5Ycm	20	4,60
07-631	Δοχείο inox 1/4 GN 10Ycm	20	6,54
07-632	Δοχείο inox 1/4 GN 15Ycm	20	12,15
07-633	Δοχείο inox 1/4 GN 20Ycm	20	15,39
07-663	Καπάκι inox για 1/4 GN	20	3,24

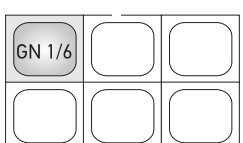

16,2x17,6cm

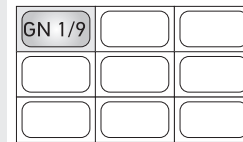

10,8x17,6cm



Κ	Π	Κ	€
07-640	Δοχείο inox 1/6 GN 6,5Ycm	20	3,49
07-641	Δοχείο inox 1/6 GN 10Ycm	20	5,65
07-642	Δοχείο inox 1/6 GN 15Ycm	20	8,38
07-664	Καπάκι inox για 1/6 GN	20	2,63

Κ	Π	Κ	€
07-650	Δοχείο inox 1/9 GN 6,5Ycm	20	2,92
07-651	Δοχείο inox 1/9 GN 10Ycm	20	5,74
07-652	Δοχείο inox 1/9 GN 15Ycm	20	6,99
07-665	Καπάκι inox για 1/9 GN	20	2,35

Κ	Π	Κ	€
07-670	Ράβδος στήριξης inox 53cm	10	4,35
07-671	Ράβδος στήριξης inox 32,5cm	10	3,65



- Διάφανο (θολό) πολυπροπυλένιο
- Αντέχουν σε θερμοκρασίες από -40°C έως +95°C
- Μικρά, προεξέχοντα χερούλια
- Εξωτερική ανάγλυφη διαβάθμιση
- Στοιβάζονται εύκολα
- Ιδανικά για αποθήκευση τροφίμων



18,5x18,5x10Ycm

2lt

18,7x18,7x1,5 Ycm



18,5x18,5x19Ycm

4lt

18,7x18,7x1,5 Ycm

Κ	Π		
04-750	Δοχείο φύλαξης PP τετράγωνο 2lt	60	3,96
04-760	Καπάκι δοχείου φύλαξης PP πράσινο	12	2,34

Κ	Π		
04-751	Δοχείο φύλαξης PP τετράγωνο 4lt	48	6,53
04-760	Καπάκι δοχείου φύλαξης PP πράσινο	12	2,34

106

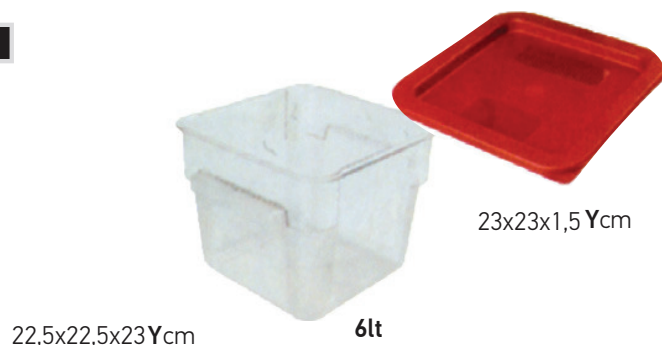

22,5x22,5x23Ycm

6lt

23x23x1,5 Ycm

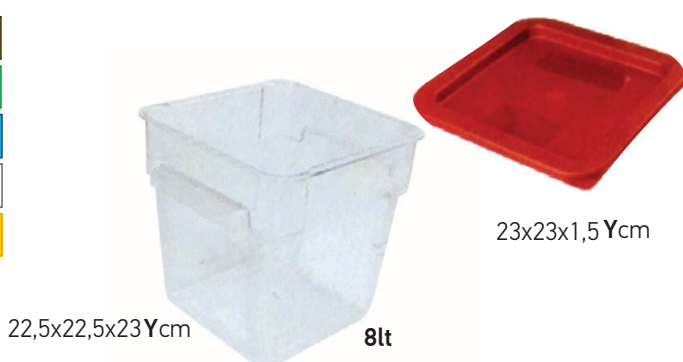

22,5x22,5x23Ycm

8lt

23x23x1,5 Ycm

Κ	Π		
04-752	Δοχείο φύλαξης PP τετράγωνο 6lt	24	7,78
04-761	Καπάκι δοχείου φύλαξης PP κόκκινο	12	2,45

Κ	Π		
04-753	Δοχείο φύλαξης PP τετράγωνο 8lt	24	9,34
04-761	Καπάκι δοχείου φύλαξης PP κόκκινο	12	2,45



28,5x28,5x32Ycm

18lt

29x29x1,5 Ycm

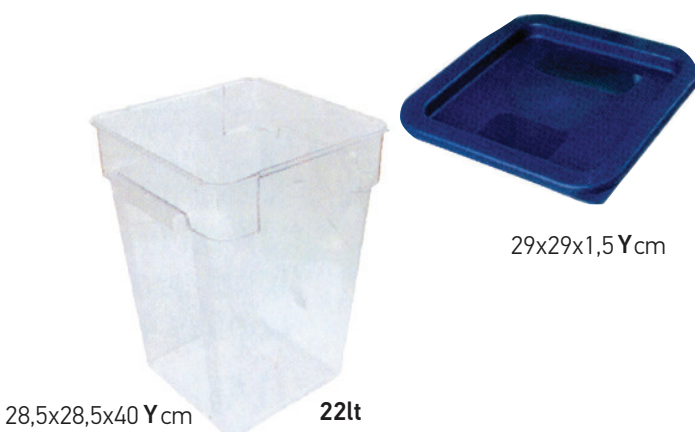

28,5x28,5x40 Ycm

22lt

29x29x1,5 Ycm

Κ	Π		
04-755	Δοχείο φύλαξης PP τετράγωνο 18lt	12	16,99
04-762	Καπάκι δοχείου φύλαξης PP μπλε	6	3,12

Κ	Π		
04-756	Δοχείο φύλαξης PP τετράγωνο 22lt	6	21,88
04-762	Καπάκι δοχείου φύλαξης PP μπλε	6	3,12



Νέα

Δοχεία πολυπροπυλενίου

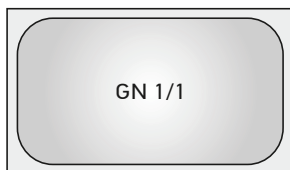

53x32,5cm

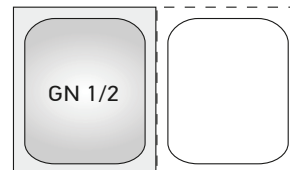

32,5x26,5cm

Κ	Π	Κ	€	Κ	Π	Κ	€
04-700	Δοχείο PP 1/1 GN 9,0lt 6,5Ycm	6	7,77	04-705	Δοχείο PP 1/2 GN 9,0lt 6,5Ycm	6	4,22
04-701	Δοχείο PP 1/1 GN 13,3lt 10Ycm	6	8,99	04-706	Δοχείο PP 1/2 GN 13,3lt 10Ycm	6	4,66
04-702	Δοχείο PP 1/1 GN 20lt 15Ycm	6	10,50	04-707	Δοχείο PP 1/2 GN 20lt 15Ycm	6	5,93
04-703	Δοχείο PP 1/1 GN 26,4lt 20Ycm	6	12,91	04-708	Δοχείο PP 1/2 GN 26,4lt 20Ycm	6	6,88
04-704	Σχάρα στραγγίσματος PP για 1/1 GN	12	3,77	04-709	Σχάρα στραγγίσματος PP για 1/2 GN	12	2,60
04-730	Καπάκι PP για 1/1 GN	12	3,99	04-731	Καπάκι PP για 1/2 GN	12	2,22

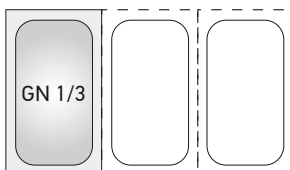

32,5x7,5cm

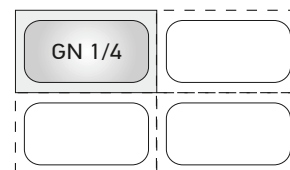

26,5x16,2cm

Κ	Π	Κ	€	Κ	Π	Κ	€
04-710	Δοχείο PP 1/3 GN 2,5lt 6,5Ycm	6	3,39	04-715	Δοχείο PP 1/4 GN 1,7lt 6,5Ycm	6	2,85
04-711	Δοχείο PP 1/3 GN 3,8lt 10Ycm	6	3,84	04-716	Δοχείο PP 1/4 GN 2,6lt 10Ycm	6	3,31
04-712	Δοχείο PP 1/3 GN 5,5lt 15Ycm	6	5,27	04-717	Δοχείο PP 1/4 GN 3,8lt 15Ycm	6	4,51
04-713	Δοχείο PP 1/3 GN 7,1lt 20Ycm	6	6,16	04-718	Δοχείο PP 1/4 GN 4,8lt 20Ycm	6	5,20
04-732	Καπάκι PP για 1/3 GN	12	1,78	04-733	Καπάκι PP για 1/4 GN	12	1,56

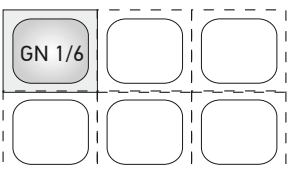

17,6x16,2cm

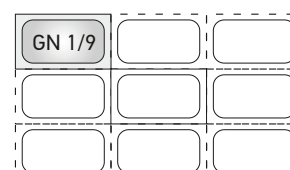

17,6x10,8cm

Κ	Π	Κ	€	Κ	Π	Κ	€
04-720	Δοχείο PP 1/6 GN 3,8lt 10Ycm	6	2,47	04-725	Δοχείο PP 1/9 GN 0,6lt 6,5Ycm	6	2,03
04-721	Δοχείο PP 1/6 GN 5,5lt 15Ycm	6	2,73	04-726	Δοχείο PP 1/9 GN 0,9lt 10Ycm	6	2,22
04-722	Δοχείο PP 1/6 GN 7,1lt 20Ycm	6	3,98	04-735	Καπάκι PP για 1/9 GN	12	1,14
04-734	Καπάκι PP για 1/6 GN	12	1,30				



Κ	Π	Κ	€
05-516	Ταψί ALU ζαχαροπλαστέιου 21x28x4Ycm	6	8,84
05-514	Ταψί ALU ζαχαροπλαστέιου 42x28x4Ycm	6	9,96

Νέο



Κ	Π	Κ	€
07-820	Ταψί INOX ζαχαροπλαστέιου 24x39x3,5Ycm	6	8,82
07-821	Ταψί INOX ζαχαροπλαστέιου 35x45x3,5Ycm	6	19,57



Κ	Π	Κ	€
07-825	Ταψί ALU Φούρνου 60x40x2cm	1	23,87
07-826	Ταψί ALU Φούρνου 70x50x2cm	1	32,42

Νέα



Κ	Π	Κ	€
05-002	Ταψί inox παραλμo 34x28x5,8Ycm	1	8,51
05-003	Ταψί inox παραλμo 40x30x6,1Ycm	1	10,22
05-004	Ταψί inox παραλμo 45x35x6,4Ycm	1	12,49
05-008	Ταψί inox παραλμo 48x38x6,7Ycm	1	15,33

Νέα



Κ	Π	Κ	€
05-910	Σχάρα ζαχαροπλαστικής μονή 32,5X53cm	1	10,30
05-911	Σχάρα ζαχαροπλαστικής μονή 40X60cm	1	11,50



Υψος ποδιών 2cm

Κ	Π	Κ	€
05-915	Σχάρα ζαχαροπλαστικής μονή με πόδια 32,5X53cm	1	10,65
05-916	Σχάρα ζαχαροπλαστικής μονή με πόδια 40X60cm	1	11,90



Νέα

Διατίθενται και INOX

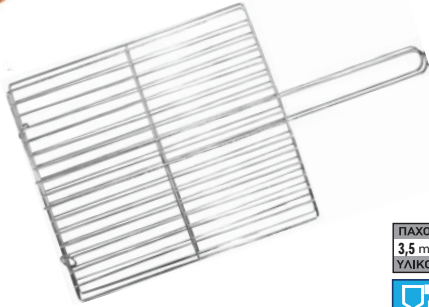

Κ

Π

10

€

05-917 Σχάρα ψησίματος ίσια επαγγελματική 40x32cm 10 8,69

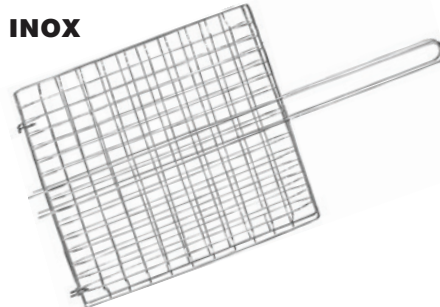

Κ

Π

10

€

05-918 Σχάρα φουσκωτή επαγγελματική 40x32cm 10 11,49

Διπλές με ξύλο οξυάς στη λαβή



ΠΑΧΟΣ 2-3 mm ΥΛΙΚΟΥ Cr

Κ

Π

10

€

05-903 Σχάρα ψησίματος ίσια 32x40cm 10 6,56

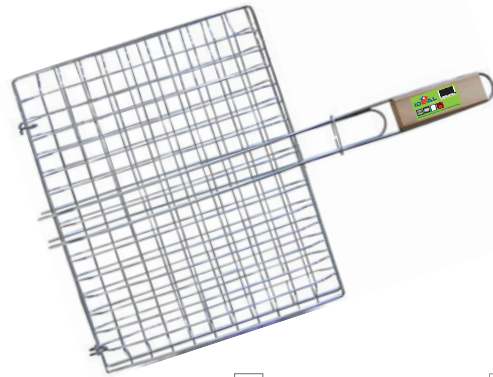

ΠΑΧΟΣ 2-3 mm ΥΛΙΚΟΥ Cr

Κ

Π

10

€

05-905 Σχάρα ψησίματος φουσκωτή 32x40cm 10 8,69

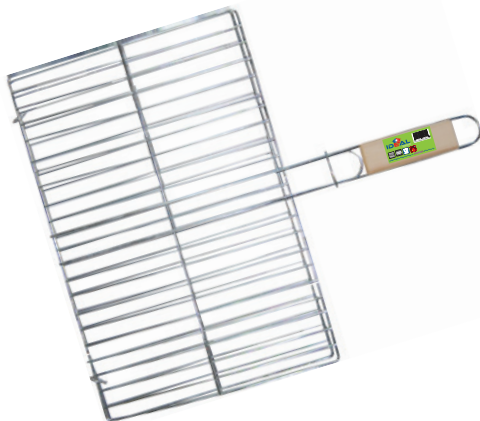

Κ

Π

10

€

05-907 Σχάρα ψησίματος ίσια 38x43cm 10 8,69

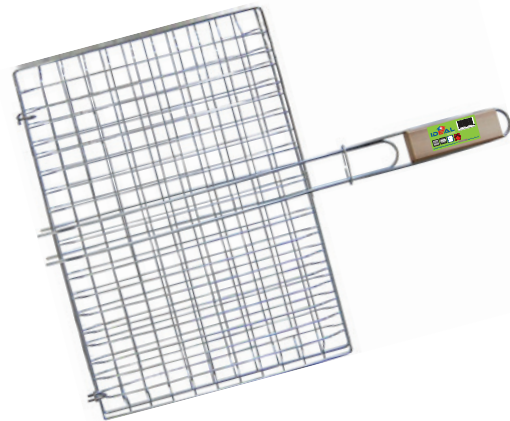

Κ

Π

10

€

05-908 Σχάρα ψησίματος φουσκωτή 36x48cm 10 11,49

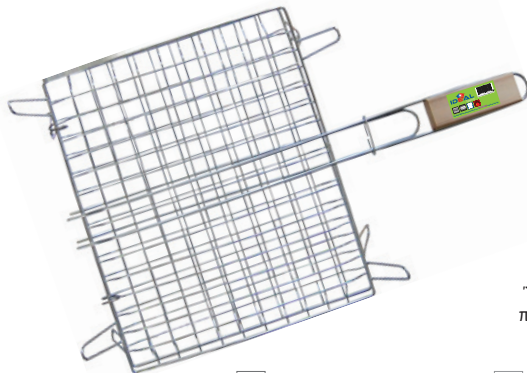

Υψος ποδιών 9cm

Κ

Π

10

€

05-904 Σχάρα ψησίματος ίσια με πόδια 32x40cm 10 8,69

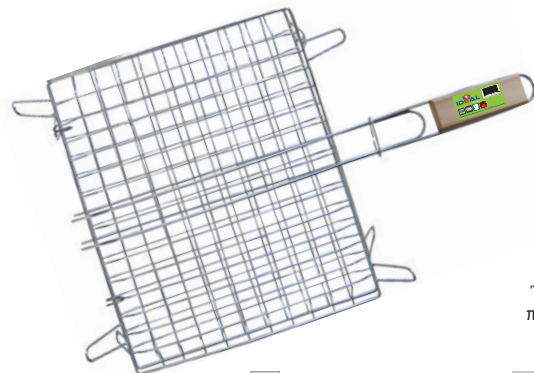

Υψος ποδιών 9cm

Κ

Π

10

€

05-906 Σχάρα ψησίματος φουσκωτή με πόδια 32x40cm 10 10,27

	ΚΩΔΙΚΟΣ	ΠΕΡΙΓΡΑΦΗ	
	➤ 54-01-101	ΑΥΓΟΔΑΡΤΗΣ 130 εκ 8 ΣΥΡΜΑΤΑ	No J 11726/130CH
	➤ 54-01-100	ΑΥΓΟΔΑΡΤΗΣ 100 εκ 8 ΣΥΡΜΑΤΑ	No J 11726/100CH
	➤ 54-01-099	ΑΥΓΟΔΑΡΤΗΣ 60 εκ 8 ΣΥΡΜΑΤΑ	No J 4538/60CH
	➤ 54-01-098	ΑΥΓΟΔΑΡΤΗΣ 55 εκ 8 ΣΥΡΜΑΤΑ	No J 4538/55CH
	➤ 54-01-097	ΑΥΓΟΔΑΡΤΗΣ 50 εκ 8 ΣΥΡΜΑΤΑ	No J 4538/50CH
	➤ 54-01-096	ΑΥΓΟΔΑΡΤΗΣ 45 εκ 8 ΣΥΡΜΑΤΑ	No J 4538/45CH
	➤ 54-01-095	ΑΥΓΟΔΑΡΤΗΣ 40 εκ 8 ΣΥΡΜΑΤΑ	No J 4538/40CH
	➤ 54-01-094	ΑΥΓΟΔΑΡΤΗΣ 35 εκ 8 ΣΥΡΜΑΤΑ	No J 4538/35CH
	➤ 54-01-093	ΑΥΓΟΔΑΡΤΗΣ 30 εκ 8 ΣΥΡΜΑΤΑ	No J 4538/30CH
	➤ 54-01-106	ΑΥΓΟΔΑΡΤΗΣ 45 εκ 12 ΣΥΡΜΑΤΑ	No J 11887/045H
	➤ 54-01-105	ΑΥΓΟΔΑΡΤΗΣ 40 εκ 12 ΣΥΡΜΑΤΑ	No J 11887/040H
	➤ 54-01-104	ΑΥΓΟΔΑΡΤΗΣ 35 εκ 12 ΣΥΡΜΑΤΑ	No J 11887/035H
	➤ 54-01-103	ΑΥΓΟΔΑΡΤΗΣ 30 εκ 12 ΣΥΡΜΑΤΑ	No J 11887/030H
	➤ 54-01-102	ΑΥΓΟΔΑΡΤΗΣ 25 εκ 12 ΣΥΡΜΑΤΑ	No J 11887/025H
	➤ 50-01-008	ΑΝΑΔΕΥΤΗΡΑΣ ΧΥΤΡΑΣ INOX 130 εκ	No 4154
	➤ 50-01-007	ΑΝΑΔΕΥΤΗΡΑΣ ΧΥΤΡΑΣ INOX 120 εκ	No 4148
	➤ 50-01-006	ΑΝΑΔΕΥΤΗΡΑΣ ΧΥΤΡΑΣ INOX 105 εκ	No 4142
	➤ 50-01-005	ΑΝΑΔΕΥΤΗΡΑΣ ΧΥΤΡΑΣ INOX 90 εκ	No 4136
	➤ 50-01-004	ΑΝΑΔΕΥΤΗΡΑΣ ΧΥΤΡΑΣ INOX 75 εκ	No 4130
	➤ 96-01-016	ΦΤΥΑΡΙ ΠΙΤΣΑΣ INOX 40 εκ	
	➤ 96-01-012	ΦΤΥΑΡΙ ΠΙΤΣΑΣ INOX 35 εκ	
	➤ 96-01-011	ΦΤΥΑΡΙ ΠΙΤΣΑΣ INOX 32 εκ	
	➤ 96-01-010	ΦΤΥΑΡΙ ΠΙΤΣΑΣ INOX 30 εκ	
	➤ 96-01-015	ΦΤΥΑΡΙ ΠΙΤΣΑΣ INOX 15 εκ	
	➤ 54-01-071	ΚΟΥΤΑΛΑ ΣΟΥΠΑΣ 30 εκ	No 12160/010 K10
	➤ 54-01-070	ΚΟΥΤΑΛΑ ΣΟΥΠΑΣ 27 εκ	No 12160/009

	<ul style="list-style-type: none"> ➤ 08-01-216 ➤ 08-01-215 ➤ 08-01-214 ➤ 08-01-213 ➤ 08-01-212 ➤ 08-01-211 ➤ 08-01-210 ➤ 08-01-209 	<ul style="list-style-type: none"> ΚΟΥΤΑΛΑ 1,700 lt 20 εκ ΚΟΥΤΑΛΑ 1,350 lt 18 εκ ΚΟΥΤΑΛΑ 0,850 lt 16 εκ ΚΟΥΤΑΛΑ 0,550 lt 14 εκ ΚΟΥΤΑΛΑ 0,350 lt 12 εκ ΚΟΥΤΑΛΑ 0,250 lt 10 εκ ΚΟΥΤΑΛΑ 0,125 lt 8 εκ ΚΟΥΤΑΛΑ 0,050 lt 6 εκ 	<ul style="list-style-type: none"> No J 12094/200 No J 12094/180 No J 12094/160 No J 12094/140 No JTS 3574 D No J 12094/100 No 3574B/080 No 3574A/060 				
		<ul style="list-style-type: none"> ➤ 08-01-208 ➤ 08-01-207 ➤ 08-01-206 ➤ 08-01-205 ➤ 08-01-204 ➤ 08-01-203 ➤ 08-01-202 	<ul style="list-style-type: none"> ΚΟΥΤΑΛΑ ΤΡΥΠΙΤΗ 20 εκ ΚΟΥΤΑΛΑ ΤΡΥΠΙΤΗ 18 εκ ΚΟΥΤΑΛΑ ΤΡΥΠΙΤΗ 16 εκ ΚΟΥΤΑΛΑ ΤΡΥΠΙΤΗ 14 εκ ΚΟΥΤΑΛΑ ΤΡΥΠΙΤΗ 12 εκ ΚΟΥΤΑΛΑ ΤΡΥΠΙΤΗ 10 εκ ΚΟΥΤΑΛΑ ΤΡΥΠΙΤΗ 8 εκ 	<ul style="list-style-type: none"> No J 12095/200 No J 12095/180 No J 12095/160 No J 12095/140 No J 12095/120 No J 12095/100 No J 12095/080 			
			<ul style="list-style-type: none"> ➤ 54-01-113 ➤ 54-01-112 ➤ 54-01-111 ➤ 54-01-110 ➤ 54-01-109 ➤ 54-01-108 ➤ 54-01-107 	<ul style="list-style-type: none"> ΚΟΥΤΑΛΑ ΑΡΑΧΝΗ 24 εκ ΚΟΥΤΑΛΑ ΑΡΑΧΝΗ 22 εκ ΚΟΥΤΑΛΑ ΑΡΑΧΝΗ 20 εκ ΚΟΥΤΑΛΑ ΑΡΑΧΝΗ 18 εκ ΚΟΥΤΑΛΑ ΑΡΑΧΝΗ 16 εκ ΚΟΥΤΑΛΑ ΑΡΑΧΝΗ 14 εκ ΚΟΥΤΑΛΑ ΑΡΑΧΝΗ 12 εκ 	<ul style="list-style-type: none"> No J 12418A/240 No J 12418A/220 No J 12418A/200 No J 12418A/180 No J 12418A/160 No J 12418A/140 No J 12418A/120 		
				<ul style="list-style-type: none"> ➤ 61-01-153 ➤ 61-01-152 ➤ 61-01-151 	<ul style="list-style-type: none"> ΚΟΥΤΑΛΑ ΨΙΛΗ ΣΙΤΑ 30 εκ ΚΟΥΤΑΛΑ ΨΙΛΗ ΣΙΤΑ 27 εκ ΚΟΥΤΑΛΑ ΨΙΛΗ ΣΙΤΑ 24 εκ 	<ul style="list-style-type: none"> No J 12895/30 No J 12895/27 No J 12895/24 	
					<ul style="list-style-type: none"> ➤ 34-01-127 ➤ 34-01-124 	<ul style="list-style-type: none"> ΚΟΥΤΑΛΑ ΡΑΓΟΥ ΤΡΥΠΙΤΗ 30 εκ ΚΟΥΤΑΛΑ ΡΑΓΟΥ 30 εκ 	



➤ 08-01-197 | ΚΟΥΤΑΛΑ ΟΒΑΛ 9x6x35 εκ

No J 12349/02



➤ 08-01-198 | ΚΟΥΤΑΛΑ ΣΕΡΒΙΣ 36 εκ

No J 12349/03 KN22

➤ 08-01-201 | ΚΟΥΤΑΛΑ ΣΕΡΒΙΣ 26 εκ

No J 12351/02



➤ 08-01-200 | ΚΟΥΤΑΛΑ ΜΑΚΑΡΟΝΙΩΝ 30 εκ

No J 12351/01KN26



➤ 15-01-038 | ΚΟΥΤΑΛΑ ΣΑΛΤΣΑΣ 33 εκ

No 89072270



➤ 34-01-306 | ΚΟΥΤΑΛΑ ΣΑΛΤΣΑΣ 28 εκ

No 1971/70



➤ **08-01-199** | ΠΙΡΟΥΝΑ ΣΕΡΒΙΣ 36 εκ

No J 12349/04 KN23



➤ **34-01-308** | ΠΙΡΟΥΝΑ ΚΡΕΑΤΟΣ 3ηλή 50 εκ



➤ **08-01-196** | ΣΠΑΤΟΥΛΑ 10x11x40 εκ

No J 12349/01



➤ **08-01-193** | ΣΠΑΤΟΥΛΑ 12x15x40 εκ

No J 12352/02 KN31

➤ **08-01-192** | ΣΠΑΤΟΥΛΑ 10x12x35 εκ

No J 12352/01 KN29

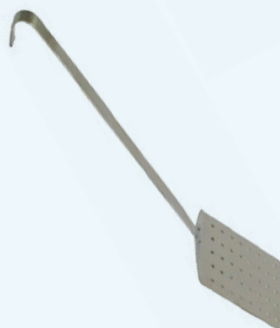

➤ **08-01-195** | ΣΠΑΤΟΥΛΑ ΤΡΥΠΙΤΗ 12x15x40 εκ

No J 12352/2S KN29

➤ **08-01-194** | ΣΠΑΤΟΥΛΑ ΤΡΥΠΙΤΗ 10x12x36 εκ

No J 12352/1S KN28



- **34-01-129** | ΣΠΑΤΟΥΛΑ ΣΧΙΣΜΗ ΙΝΟΧ 36 εκ
- **34-01-128** | ΣΠΑΤΟΥΛΑ ΙΝΟΧ 36 εκ



- **15-01-103** | ΣΠΑΤΟΥΛΑ ΣΙΛΙΚΟΝΗΣ 35 εκ

No 1540



- **19-01-043** | ΣΠΑΤΟΥΛΑ ΜΠΛΕ 25 εκ
- **19-01-042** | ΣΠΑΤΟΥΛΑ ΜΠΛΕ 20 εκ
- **19-01-041** | ΣΠΑΤΟΥΛΑ ΜΠΛΕ 15 εκ

No 37725

No 37720

No 37715



- **19-01-045** | ΣΠΑΤΟΥΛΑ ΙΣΙΑ 10 εκ
- **19-01-044** | ΣΠΑΤΟΥΛΑ ΙΣΙΑ 8 εκ

No 37630

No 37628



- **19-01-048** | ΣΠΑΤΟΥΛΑ 15 εκ

No 76515



➤ 19-01-046 | ΣΠΑΤΟΥΛΑ ΧΩΡΙΣ ΤΡΥΠΕΣ 26 εκ

No 76026

➤ 19-01-047 | ΣΠΑΤΟΥΛΑ ΜΕ ΤΡΥΠΕΣ 26 εκ

No 76226



➤ 54-01-150 | ΣΠΑΤΟΥΛΑ s/s 30 εκ

No J 13160/01D

➤ 54-01-151 | ΣΠΑΤΟΥΛΑ s/s 20 εκ

No J 13160/02B



➤ 54-01-137 | ΣΠΑΤΟΥΛΑ ΨΑΡΙΟΥ (33 εκ)

No J 11705/02



➤ 60-01-029 | ΣΠΑΤΟΥΛΑ ΞΥΛΙΝΗ 9x40 εκ

No PW 040/L

➤ 60-01-028 | ΣΠΑΤΟΥΛΑ ΞΥΛΙΝΗ 7x40 εκ

No PW 040/M

➤ 60-01-027 | ΣΠΑΤΟΥΛΑ ΞΥΛΙΝΗ 5x40 εκ

No PW 040/S



➤ 61-01-090 | ΣΟΥΡΩΤΗΡΙ INOX Ø 22 εκ

No J 11320B/22

➤ 61-01-089 | ΣΟΥΡΩΤΗΡΙ INOX Ø 20 εκ

No J 11320B/20

➤ 61-01-088 | ΣΟΥΡΩΤΗΡΙ INOX Ø 18 εκ

No J 11320B/18

➤ 61-01-087 | ΣΟΥΡΩΤΗΡΙ INOX Ø 16 εκ

No J 11320B/16



- | | | |
|--|--|--|
| <ul style="list-style-type: none"> ➤ 54-01-134 ➤ 54-01-133 ➤ 54-01-132 ➤ 54-01-131 | <ul style="list-style-type: none"> ΣΟΥΡΩΤΗΡΙ ΣΙΤΑ Η.Δ. Ø 34 εκ ΣΟΥΡΩΤΗΡΙ ΣΙΤΑ Η.Δ. Ø 30 εκ ΣΟΥΡΩΤΗΡΙ ΣΙΤΑ Η.Δ. Ø 26 εκ ΣΟΥΡΩΤΗΡΙ ΣΙΤΑ Η.Δ. Ø 22 εκ | <ul style="list-style-type: none"> No J 12728/34 No J 12728/30 No J 12728/26 No J 12728/22 |
|--|--|--|



- | | | |
|--|--|--|
| <ul style="list-style-type: none"> ➤ 54-01-124 ➤ 54-01-123 ➤ 54-01-122 ➤ 54-01-121 | <ul style="list-style-type: none"> ΣΙΝΟΥΑ ΜΕ ΧΕΡΟΥΛΙ Ø 25 εκ ΣΙΝΟΥΑ ΜΕ ΧΕΡΟΥΛΙ Ø 22 εκ ΣΙΝΟΥΑ ΜΕ ΧΕΡΟΥΛΙ Ø 20 εκ ΣΙΝΟΥΑ ΜΕ ΧΕΡΟΥΛΙ Ø 18 εκ | <ul style="list-style-type: none"> No J 12512W/25 No J 12512W/22 No J 12512W/20 No J 12512W/18 |
|--|--|--|



- | | | |
|--|--|--|
| <ul style="list-style-type: none"> ➤ 54-01-128 ➤ 54-01-127 ➤ 54-01-126 ➤ 54-01-125 | <ul style="list-style-type: none"> ΣΟΥΡΩΤΗΡΙ ΧΕΡΙ ΜΕ ΓΑΝΤΖΟ Ø 26 εκ ΣΟΥΡΩΤΗΡΙ ΧΕΡΙ ΜΕ ΓΑΝΤΖΟ Ø 24 εκ ΣΟΥΡΩΤΗΡΙ ΧΕΡΙ ΜΕ ΓΑΝΤΖΟ Ø 22 εκ ΣΟΥΡΩΤΗΡΙ ΧΕΡΙ ΜΕ ΓΑΝΤΖΟ Ø 20 εκ | <ul style="list-style-type: none"> No J 11324LH/26 No J 11324LH/24 No J 11324LH/22 No J 11324LH/20 |
|--|--|--|



- | | | |
|--|--|--|
| <ul style="list-style-type: none"> ➤ 99-01-049 ➤ 99-01-048 | <ul style="list-style-type: none"> ΣΟΥΡΩΤΗΡΙ ΡΥΖΙΟΥ Ø 22,5 εκ ΣΟΥΡΩΤΗΡΙ ΡΥΖΙΟΥ Ø 20,0 εκ | <ul style="list-style-type: none"> No B0 741 No B0 740 |
|--|--|--|



- | | | |
|--|--|--|
| <ul style="list-style-type: none"> ➤ 54-01-130 ➤ 54-01-129 | <ul style="list-style-type: none"> ΣΟΥΡΩΤΗΡΙ ΜΕ 2 ΧΕΡΙΑ και 3 ΠΟΔΙΑ Ø 26 εκ ΣΟΥΡΩΤΗΡΙ ΜΕ 2 ΧΕΡΙΑ και 3 ΠΟΔΙΑ Ø 22 εκ | <ul style="list-style-type: none"> No J 11324/26WL No J 11324/22WL |
|--|--|--|



➤ **50-01-037** | ΣΙΝΟΥΑ ΤΥΠΟΥ ΓΕΡΜΑΝΙΑΣ 29 εκ

No 11715



➤ **61-01-214** | ΣΟΥΡΩΤΗΡΙ ΚΩΝΙΚΟ 18/10 32 εκ
 ➤ **61-01-215** | ΣΟΥΡΩΤΗΡΙ ΚΩΝΙΚΟ 18/10 36 εκ
 ➤ **61-01-216** | ΣΟΥΡΩΤΗΡΙ ΚΩΝΙΚΟ 18/10 40 εκ
 ➤ **61-01-217** | ΣΟΥΡΩΤΗΡΙ ΚΩΝΙΚΟ 18/10 45 εκ
 ➤ **61-01-218** | ΣΟΥΡΩΤΗΡΙ ΚΩΝΙΚΟ 18/10 50 εκ
 ➤ **61-01-219** | ΣΟΥΡΩΤΗΡΙ ΚΩΝΙΚΟ 18/10 55 εκ



➤ **37-01-070** | ΣΟΥΡΩΤΗΡΙ ΚΩΝΙΚΟ ΑΛΟΥΜΙΝΙΟΥ Ø 30x25 εκ
 ➤ **37-01-071** | ΣΟΥΡΩΤΗΡΙ ΚΩΝΙΚΟ ΑΛΟΥΜΙΝΙΟΥ Ø 40x28 εκ
 ➤ **37-01-072** | ΣΟΥΡΩΤΗΡΙ ΚΩΝΙΚΟ ΑΛΟΥΜΙΝΙΟΥ Ø 50x30 εκ

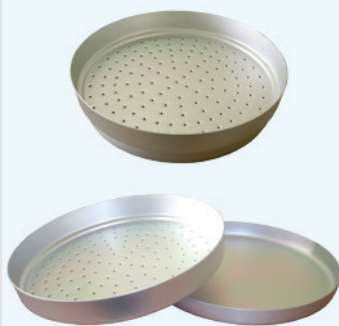

➤ **63-01-114** | ΚΑΛΑΜΑΡΙΕΡΑ 2 τμχ (Ø38 x 8,5 εκ)



➤ **96-01-018** | ΚΟΣΚΙΝΟ ΙΝΟΧ ΧΟΝΤΡΟ Ø 35 εκ (ΨΑΡΙΑ)
 ➤ **96-01-009** | ΚΟΣΚΙΝΟ ΙΝΟΧ ΧΟΝΤΡΟ Ø 35 εκ (ΖΑΧΑΡΟΠΛΑΣΤΙΚΗ)
 ➤ **96-01-006** | ΚΟΣΚΙΝΟ ΙΝΟΧ ΜΕΣΑΙΟ Ø 35 εκ (ΨΩΜΙ)
 ➤ **96-01-003** | ΚΟΣΚΙΝΟ ΙΝΟΧ ΨΙΛΟ Ø 35 εκ (ΑΛΕΥΡΙ)



- 96-01-017 ΚΟΣΚΙΝΟ ΙΝΟΧ ΧΟΝΤΡΟ Ø 30 εκ (ΨΑΡΙΑ)
- 96-01-008 ΚΟΣΚΙΝΟ ΙΝΟΧ ΧΟΝΤΡΟ Ø 30 εκ (ΖΑΧΑΡΟΠΛΑΣΤΙΚΗ)
- 96-01-005 ΚΟΣΚΙΝΟ ΙΝΟΧ ΜΕΣΑΙΟ Ø 30 εκ (ΨΩΜΙ)
- 96-01-002 ΚΟΣΚΙΝΟ ΙΝΟΧ ΨΙΛΟ Ø 30 εκ (ΑΛΕΥΡΙ)



- 96-01-019 ΚΟΣΚΙΝΟ ΙΝΟΧ ΧΟΝΤΡΟ Ø 25 εκ (ΨΑΡΙΑ)
- 96-01-007 ΚΟΣΚΙΝΟ ΙΝΟΧ ΧΟΝΤΡΟ Ø 25 εκ (ΖΑΧΑΡΟΠΛΑΣΤΙΚΗ)
- 96-01-004 ΚΟΣΚΙΝΟ ΙΝΟΧ ΜΕΣΑΙΟ Ø 25 εκ (ΨΩΜΙ)
- 96-01-001 ΚΟΣΚΙΝΟ ΙΝΟΧ ΨΙΛΟ Ø 25 εκ (ΑΛΕΥΡΙ)



- 08-00-072 ΚΟΣΚΙΝΟ ΞΥΛΙΝΟ ΧΟΝΤΡΟ Ø 35 εκ
- 08-00-073 ΚΟΣΚΙΝΟ ΞΥΛΙΝΟ ΜΕΣΑΙΟ Ø 35 εκ
- 08-00-074 ΚΟΣΚΙΝΟ ΞΥΛΙΝΟ ΨΙΛΟ Ø 35 εκ



- 34-01-148 ΚΑΛΑΘΙ ΦΡΥΤΕΖΑΣ Ø 30x15 εκ βάθος
- 34-01-149 ΚΑΛΑΘΙ ΦΡΥΤΕΖΑΣ Ø 36x20 εκ βάθος
- 34-01-152 ΚΑΛΑΘΙ ΦΡΥΤΕΖΑΣ Ø 40x11 εκ βάθος
- 34-01-153 ΚΑΛΑΘΙ ΦΡΥΤΕΖΑΣ Ø 45x12 εκ βάθος
- 34-01-151 ΚΑΛΑΘΙ ΦΡΥΤΕΖΑΣ Ø 45x20 εκ βάθος



- 94-01-020 ΠΛΑΚΑ ΚΟΠΗΣ 60x40x2 εκ ΛΕΥΚΗ - ΤΥΡΙ
- 94-01-024 ΠΛΑΚΑ ΚΟΠΗΣ 60x40x2 εκ ΚΟΚΚΙΝΗ - ΚΡΕΑΣ
- 94-01-023 ΠΛΑΚΑ ΚΟΠΗΣ 60x40x2 εκ ΠΡΑΣΙΝΗ - ΛΑΧΑΝΙΚΑ
- 94-01-021 ΠΛΑΚΑ ΚΟΠΗΣ 60x40x2 εκ ΚΙΤΡΙΝΗ - ΚΟΤΟΠΟΥΛΟ
- 94-01-022 ΠΛΑΚΑ ΚΟΠΗΣ 60x40x2 εκ ΚΑΦΕ - ΨΗΤΑ
- 94-01-025 ΠΛΑΚΑ ΚΟΠΗΣ 60x40x2 εκ ΜΠΛΕ - ΨΑΡΙΑ



- 94-01-001 ΠΛΑΚΑ ΚΟΠΗΣ 50x30x2 εκ ΛΕΥΚΗ - ΤΥΡΙ
- 94-01-003 ΠΛΑΚΑ ΚΟΠΗΣ 50x30x2 εκ ΚΟΚΚΙΝΗ - ΚΡΕΑΣ
- 94-01-004 ΠΛΑΚΑ ΚΟΠΗΣ 50x30x2 εκ ΠΡΑΣΙΝΗ - ΛΑΧΑΝΙΚΑ
- 94-01-002 ΠΛΑΚΑ ΚΟΠΗΣ 50x30x2 εκ ΚΙΤΡΙΝΗ - ΚΟΤΟΠΟΥΛΟ
- 94-01-005 ΠΛΑΚΑ ΚΟΠΗΣ 50x30x2 εκ ΚΑΦΕ - ΨΗΤΑ
- 94-01-006 ΠΛΑΚΑ ΚΟΠΗΣ 50x30x2 εκ ΜΠΛΕ - ΨΑΡΙΑ



- 94-01-007 ΠΛΑΚΑ ΚΟΠΗΣ 46x30x1,5 εκ ΛΕΥΚΗ - ΤΥΡΙ
- 94-01-009 ΠΛΑΚΑ ΚΟΠΗΣ 46x30x1,5 εκ ΚΟΚΚΙΝΗ - ΚΡΕΑΣ
- 94-01-010 ΠΛΑΚΑ ΚΟΠΗΣ 46x30x1,5 εκ ΠΡΑΣΙΝΗ - ΛΑΧΑΝΙΚΑ
- 94-01-008 ΠΛΑΚΑ ΚΟΠΗΣ 46x30x1,5 εκ ΚΙΤΡΙΝΗ - ΚΟΤΟΠΟΥΛΟ
- 94-01-011 ΠΛΑΚΑ ΚΟΠΗΣ 46x30x1,5 εκ ΚΑΦΕ - ΨΗΤΑ
- 94-01-012 ΠΛΑΚΑ ΚΟΠΗΣ 46x30x1,5 εκ ΜΠΛΕ - ΨΑΡΙΑ



- 94-01-014 ΠΛΑΚΑ ΚΟΠΗΣ ΣΤΡΟΓΓΥΛΗ Ø 28x1,5 εκ ΛΕΥΚΗ - ΤΥΡΙ
- 94-01-017 ΠΛΑΚΑ ΚΟΠΗΣ ΣΤΡΟΓΓΥΛΗ Ø 28x1,5 εκ ΚΟΚΚΙΝΗ - ΚΡΕΑΣ
- 94-01-016 ΠΛΑΚΑ ΚΟΠΗΣ ΣΤΡΟΓΓΥΛΗ Ø 28x1,5 εκ ΠΡΑΣΙΝΗ - ΛΑΧΑΝΙΚΑ
- 94-01-015 ΠΛΑΚΑ ΚΟΠΗΣ ΣΤΡΟΓΓΥΛΗ Ø 28x1,5 εκ ΚΙΤΡΙΝΗ - ΚΟΤΟΠΟΥΛΟ
- 94-01-018 ΠΛΑΚΑ ΚΟΠΗΣ ΣΤΡΟΓΓΥΛΗ Ø 28x1,5 εκ ΚΑΦΕ - ΨΗΤΑ
- 94-01-019 ΠΛΑΚΑ ΚΟΠΗΣ ΣΤΡΟΓΓΥΛΗ Ø 28x1,5 εκ ΜΠΛΕ - ΨΑΡΙΑ
- 94-01-035 ΠΛΑΚΑ ΚΟΠΗΣ ΣΤΡΟΓΓΥΛΗ Ø 32x2 εκ ΛΕΥΚΗ



- 94-01-013 ΠΛΑΚΑ ΚΟΠΗΣ 50x50x5 εκ ΚΟΚΚΙΝΗ
- 94-01-037 ΠΛΑΚΑ ΚΟΠΗΣ 40x40x5 εκ ΚΟΚΚΙΝΗ
- 94-01-026 ΠΛΑΚΑ ΚΟΠΗΣ 40x40x3 εκ ΚΟΚΚΙΝΗ



- 94-01-034 ΠΛΑΚΑ ΚΟΠΗΣ 50x50x5 εκ ΛΕΥΚΗ
- 94-01-036 ΠΛΑΚΑ ΚΟΠΗΣ 40x40x5 εκ ΛΕΥΚΗ
- 94-01-032 ΠΛΑΚΑ ΚΟΠΗΣ 40x40x3 εκ ΛΕΥΚΗ
- 94-01-033 ΠΛΑΚΑ ΚΟΠΗΣ 28x25x1 εκ ΛΕΥΚΗ



- **63-01-026** | ΠΛΑΚΑ ΚΟΠΗΣ ΠΤΥΣΣΟΜΕΝΗ 38x21 εκ



- **94-01-027** | ΠΛΑΝΗ ΚΑΘΑΡΙΣΜΟΥ ΠΛΑΚΑΣ ΚΟΠΗΣ
- **94-01-028** | ΜΑΧΑΙΡΙ ΠΛΑΝΗΣ



- **60-01-200** | ΞΥΛΟ ΚΟΠΗΣ ΤΣΕΡΚΙ Ø 38x6 εκ

No MWEN242



- **60-01-005** | ΣΑΝΙΔΑ ΚΟΠΗΣ engrained 45x25 εκ
- **60-01-025** | ΣΑΝΙΔΑ ΚΟΠΗΣ ΚΑΝΑΛΙ 50x30 εκ

No 567

No PW 89



- **60-01-020** | ΣΑΝΙΔΑ STEAK 36x24 εκ

No PW 118L



➤ **60-01-021** | ΣΑΝΙΔΑ ΣΑΤΩΜΠΡΙΑΝ 50x30 εκ

No 081



➤ **60-01-003** | ΣΑΝΙΔΑ ΚΟΠΗΣ 50x30x2 εκ

No PW 562

➤ **60-01-002** | ΣΑΝΙΔΑ ΚΟΠΗΣ 40x30x2 εκ

No PW 561

➤ **60-01-001** | ΣΑΝΙΔΑ ΚΟΠΗΣ 40x25x2 εκ

No PW 560

➤ **60-01-022** | ΣΑΝΙΔΑ ΚΟΠΗΣ 25x18 εκ

No PW 047



➤ **60-01-208** | ΣΑΝΙΔΑ ΚΟΠΗΣ (ΚΑΝΑΛΙ) Ø 45 εκ

No PW 004

➤ **60-01-207** | ΣΑΝΙΔΑ ΚΟΠΗΣ (ΚΑΝΑΛΙ) Ø 40 εκ

No PW 004

➤ **60-01-081** | ΣΑΝΙΔΑ ΚΟΠΗΣ (ΚΑΝΑΛΙ) Ø 35 εκ

No PW 004

➤ **60-01-018** | ΣΑΝΙΔΑ ΚΟΠΗΣ (ΚΑΝΑΛΙ) Ø 33 εκ

No PW 005

➤ **60-01-008** | ΣΑΝΙΔΑ ΚΟΠΗΣ (ΚΑΝΑΛΙ) Ø 30 εκ

No PW 004



➤ **60-01-084** | ΣΑΝΙΔΑ ΚΟΠΗΣ Ø 40 εκ

No PW 034

➤ **60-01-080** | ΣΑΝΙΔΑ ΚΟΠΗΣ Ø 35 εκ

No PW 034

➤ **60-01-007** | ΣΑΝΙΔΑ ΚΟΠΗΣ Ø 30 εκ

No PW 034



➤ **60-01-026** | ΣΧΑΡΑ ΚΟΠΗΣ ΨΩΜΙΟΥ ΞΥΛΙΝΗ 60x40 εκ

No 112B

➤ **60-01-010** | ΣΧΑΡΑ ΚΟΠΗΣ ΨΩΜΙΟΥ ΞΥΛΙΝΗ 40x25 εκ

No 112A